

CHAPITRE 6

**OREN 206 – TIRER AVEC LA CARABINE À AIR COMPRIMÉ DES
CADETS PENDANT UNE ACTIVITÉ RÉCRÉATIVE DE TIR DE PRÉCISION**



INSTRUCTION COMMUNE GUIDE PÉDAGOGIQUE



SECTION 1

OCOM M206.01 – PARTICIPER À UNE ACTIVITÉ RÉCRÉATIVE DE TIR DE PRÉCISION

Durée totale :

90 min

PRÉPARATION

INSTRUCTIONS PRÉALABLES À LA LEÇON

Les ressources nécessaires à l'enseignement de cette leçon sont énumérées dans la description de leçon qui se trouve dans l'A-CR-CCP-602/PG-002, chapitre 4. Les utilisations particulières de ces ressources sont indiquées tout au long du guide pédagogique, notamment au PE pour lequel elles sont requises.

Réviser le contenu de la leçon et les ordres permanents du champ de tir de l'unité pour se familiariser avec la matière avant d'enseigner la leçon. Les photocopies des cibles qui se trouvent dans les annexes peuvent être requises, selon les activités choisies.

Construire un champ de tir conformément à la publication A-CR-CCP-177/PT-002, *Mouvement des cadets du Canada : Manuel de référence – Programme de tir de précision des cadets*.

DEVOIR PRÉALABLE À LA LEÇON

S.O.

APPROCHE

L'exposé interactif a été choisi pour le PE1 et servira à présenter des renseignements importants au sujet de l'activité de tir de précision.

Une activité pratique a été choisie pour le PE2 parce qu'il s'agit d'une façon interactive de permettre aux cadets de faire l'expérience du tir de précision récréatif dans un environnement sécuritaire et contrôlé. Cette activité contribue au perfectionnement des compétences et des connaissances relatives au tir de précision récréatif dans un environnement amusant et stimulant.

INTRODUCTION

RÉVISION

La révision de cette leçon fera partie de l'OCOM M106.02 (Effectuer le contrôle de sécurité de la carabine à air comprimé des cadets).

QUESTIONS SUGGÉRÉES

- Q1. Pourquoi doit-on suivre les règles de sécurité?
- Q2. Comment vérifieriez-vous que le cran de sécurité est mis?

Q3. Quelles sont les quatre MESURES essentielles, représentées par la mnémonique « TPTO », en matière de sécurité relative aux armes à feu?

RÉPONSES ANTICIPÉES

R1. Il faut suivre les règles de sécurité pour prévenir les accidents liés à la carabine à air comprimé des cadets.

R2. Lorsque le cran de sécurité est mis, la marque rouge n'est plus visible.

R3. La mnémonique « TPTO » signifie :

- Traiter chaque arme à feu comme si elle était chargée.
- Pointer toujours la bouche du canon dans une direction sécuritaire.
- Tenir le doigt éloigné de la détente et du pontet, sauf pour faire feu.
- Ouvrir le mécanisme et s'assurer que l'arme à feu ne contient aucune munition (effectuer un contrôle de sécurité).

OBJECTIFS

À la fin de cette leçon, les cadets devront avoir participé à une activité récréative de tir de précision.

IMPORTANCE

Il est important que les cadets participent à une activité récréative de tir de précision parce qu'elle leur permet de faire l'expérience du tir de précision de façon amusante, dynamique et sécuritaire.

Point d'enseignement 1

Donner une séance d'information sur le champ de tir

Durée : 10 min

Méthode : Exposé interactif



Une séance d'information sur le champ de tir est nécessaire pour communiquer des renseignements essentiels et répondre aux questions éventuelles que les cadets pourraient avoir avant qu'ils participent à une activité de tir de précision. La séance d'information sur le champ de tir est nécessaire pour s'assurer que le déroulement de l'activité de tir de précision sera sécuritaire.

SÉANCE D'INFORMATION SUR LE CHAMP DE TIR

- Expliquer les sections pertinentes des ordres permanents locaux du champ de tir.
- Les règles à observer sur tous les champs de tir sont les suivantes :
 - faire un contrôle de sécurité de la carabine avant de la prendre, de la passer à une personne ou de la recevoir d'une personne;
 - ne jamais pointer une carabine vers une personne;
 - insérer la tige de sécurité dans le canon de la carabine lorsque celle-ci n'est pas utilisée sur le champ de tir;
 - ne jamais se bousculer sur un champ de tir;
 - toujours pointer la carabine en direction de la cible; et

- toujours suivre les directives et les ordres de l'officier de sécurité du champ de tir (O Sécur Tir).



Réviser les commandements du champ de tir en donnant une explication et une démonstration pour chaque commandement.

Le chargement et le tir du présent PE doivent être simulés.

- Réviser les commandements utilisés sur un champ de tir pour carabine à air comprimé (conformément aux indications données à la [figure 6-1-1](#)).

Commandement	Action
Relève, avancez au pas de tir	Se lever et avancer au pas de tir et attendre le commandement suivant.
Relève, déposez votre équipement	Déposer l'équipement sur le tapis et reprendre la position derrière le pas de tir.
Relève, adoptez la position couchée	Adopter la position couchée, prendre la carabine, préparer l'équipement puis mettre les protecteurs auditifs ainsi que les lunettes de sécurité.
Type d'exercice (GDIT)	L'acronyme GDIT signifie : <ul style="list-style-type: none"> • Groupement (relève); • Distance; • Indication (nombre de coups); et • Type de tir (groupement, pointage).
Relève, chargez	<ol style="list-style-type: none"> 1. Prendre la carabine avec la main dominante. 2. S'assurer que le cran de sécurité est enclenché. 3. Pomper la carabine, en faisant un arrêt de trois secondes. 4. Charger un plomb (extrémité plate vers l'avant). 5. Fermer la culasse.
Relève, tirez	<ol style="list-style-type: none"> 1. Pousser le cran de sécurité vers la gauche (position de désenclenchement). 2. Viser la cible. 3. Appuyer sur la détente. 4. Ouvrir la culasse. 5. Répéter la séquence suivante pour chaque coup : <ol style="list-style-type: none"> a. Pomper la carabine, en faisant un arrêt de trois secondes. b. Charger un plomb (extrémité plate vers l'avant). c. Fermer la culasse. d. Viser la cible. e. Appuyer sur la détente. f. Ouvrir la culasse. 6. Pousser le cran de sécurité vers la droite (position d'enclenchement). 7. Ouvrir partiellement la poignée de la pompe. 8. Déposer la carabine.

D Cad 3, 2006, Ottawa, ON, Ministère de la Défense nationale

Figure 6-1-1 Commandements du champ de tir à la carabine à air comprimé

- Décrire la disposition du champ de tir à la carabine à air comprimé.
- Réviser les procédures pour se laver les mains à la fin des séances de tirs. Cette mesure est importante puisque chaque fois qu'une personne manipule des plombs, cela laisse une petite trace de plomb sur ses

mains. Pour réduire les risques de contamination au plomb, il est important que tous se lavent les mains minutieusement après avoir manipulé des plombs.

CONFIRMATION DU POINT D'ENSEIGNEMENT 1

QUESTIONS

- Q1. Nommez deux règles à suivre sur le champ de tir.
- Q2. Quelle action doit suivre le commandement « Avancez au pas de tir »?
- Q3. À quoi correspond l'acronyme « GDIT »?

RÉPONSES ANTICIPÉES

- R1. Les règles générales observées sur un champ de tir sont les suivantes :
- Faire un contrôle de sécurité de la carabine avant de la prendre, de la passer à une personne ou de la recevoir d'une personne.
 - Ne jamais pointer une carabine vers une personne.
 - Insérer la tige de sécurité dans le canon de la carabine lorsque celle-ci n'est pas utilisée sur le champ de tir.
 - Ne jamais se bousculer sur un champ de tir.
 - Toujours pointer la carabine en direction de la cible.
 - Toujours obéir aux directives et aux ordres de l'officier de sécurité du champ de tir (O Sécur Tir).
- R2. L'action qui doit suivre le commandement « Avancez au pas de tir » est la suivante : se lever et avancer au pas de tir et attendre le commandement suivant.
- R3. L'acronyme GDIT signifie :
- Groupement (relève);
 - Distance;
 - Indication (nombre de coups); et
 - Type de tir (groupement, pointage).

Point d'enseignement 2

Superviser la participation des cadets à une activité récréative de tir de précision

Durée : 70 min

Méthode : Activité pratique

ACTIVITÉ

OBJECTIF

L'objectif de cette activité est de donner la chance aux cadets de participer à une activité récréative de tir de précision.

RESSOURCES

- Des carabines à air comprimé des cadets (une par couloir de tir).
- Une tige de sécurité pour carabine à air comprimé des cadets (une par couloir de tir).
- Des lunettes de sécurité.
- Des plombs approuvés pour la carabine à air comprimé (.177).
- Un cadre de cible.
- Un stylo et un crayon.
- Un tapis de tir.
- Des drapeaux (rouges et verts).



D'autres ressources requises pour des activités de tir de précision spécifiques se trouvent dans les annexes.

DÉROULEMENT DE L'ACTIVITÉ

Construire un champ de tir conformément à la publication A-CR-CCP-177/PT-002.

INSTRUCTIONS SUR L'ACTIVITÉ

- Diviser les cadets en équipes de relève d'après le nombre de couloirs de tir.
- Conduire des activités récréatives de tir de précision, en choisissant l'une des catégories suivantes :
 - tirs de qualification (consulter l'[annexe A](#));
 - activités amusantes (consulter les [annexes B à E](#));
 - activités chronométrées (consulter les [annexes F à H](#)); ou
 - activités compétitives individuelles ou en équipe (consulter les [annexes I et J](#)).



Toutes les activités de tir de précision dans le présent OCOM seront exercées dans la position couchée.

MESURES DE SÉCURITÉ

Les activités au champ de tir seront exercées conformément à la publication A-CR-CCP-177/PT-002.

CONFIRMATION DU POINT D'ENSEIGNEMENT 2

La participation des cadets à l'activité servira de confirmation de l'apprentissage de ce PE.

CONFIRMATION DE FIN DE LEÇON

La participation des cadets aux activités du PE2 servira de confirmation de l'apprentissage de cette leçon.

CONCLUSION

DEVOIR/LECTURE/PRATIQUE

S.O.

MÉTHODE D'ÉVALUATION

S.O.

OBSERVATIONS FINALES

Le tir de précision est une activité amusante et excitante qui requiert de la discipline personnelle et la capacité de travailler en équipe. Cette activité a également évolué pour atteindre des niveaux très compétitifs aux échelons provincial, régional et national.

COMMENTAIRES/REMARQUES À L'INSTRUCTEUR

Des postes pour se laver les mains doivent être disponibles pour permettre le nettoyage une fois que l'activité est terminée.

DOCUMENTS DE RÉFÉRENCE

- A0-027 A-CR-CCP-177/PT-002 D Cad 3. (2001). *Mouvement des cadets du Canada : Manuel de référence – Programme de tir de précision des cadets*. Ottawa, ON, Ministère de la Défense nationale.
- A0-041 OAIC 14-41 D Cad 4. (2005). *Classification de tir de précision*. Ottawa ON, Ministère de la Défense nationale.
- C0-103 Free Fever. (aucune date). *Free Space Shuttle Clip Art*. Extrait le 21 février 2007 du site <http://www.freefever.com/freeclipart/spaceshuttle.html>.
- C0-109 Eight Planets. (aucune date). *Moon*. Extrait le 21 février 2007 du site <http://luna.eightplanets.net/>.
- C0-110 H2O University. (aucune date). *Moon*. Extrait le 21 février 2007 du site http://www.h2ouniversity.org/html/K2_facts_earth.html.



INSTRUCTION COMMUNE GUIDE PÉDAGOGIQUE



SECTION 2

OCOM C206.01 – PRATIQUER LES TECHNIQUES POUR TENIR LA CARABINE

Durée totale :

30 min

PRÉPARATION

INSTRUCTIONS PRÉALABLES À LA LEÇON

Les ressources nécessaires à l'enseignement de cette leçon sont énumérées dans la description de leçon qui se trouve dans l'A-CR-CCP-602/PG-002, chapitre 4. Les utilisations particulières de ces ressources sont indiquées tout au long du guide pédagogique, notamment au PE pour lequel elles sont requises.

Réviser le contenu de la leçon pour se familiariser avec la matière avant d'enseigner la leçon.

Pour que les cadets soient confortables pendant cette leçon, il est recommandé qu'ils portent des vêtements de conditionnement physique.

S'assurer que toutes les bretelles de carabine à air comprimé des cadets sont bien assemblées (sauf une bretelle réservée aux fins de démonstration).

DEVOIR PRÉALABLE À LA LEÇON

S.O.

APPROCHE

La méthode d'instruction par démonstration a été choisie pour les PE1 et PE2, parce qu'elle permet à l'instructeur d'expliquer et de démontrer les techniques de prise de la carabine que le cadet doit acquérir.

La méthode d'instruction par exécution a été choisie pour le PE3, parce qu'elle permet aux cadets de pratiquer les techniques pour tenir la carabine sous supervision.

INTRODUCTION

RÉVISION

La révision de cette leçon fait partie de l'OCOM M106.03 (Appliquer les techniques d'instruction du tir de précision), en particulier l'adoption de la position couchée.



Demander à un aide-instructeur de s'allonger sur un tapis en position couchée, sans la carabine à air comprimé des cadets. Allouer deux minutes aux cadets pour leur permettre de souligner ou corriger certains aspects de la position.

OBJECTIFS

À la fin de la présente leçon, le cadet devra avoir pratiqué des techniques pour tenir la carabine.

IMPORTANCE

Il est important que les cadets pratiquent les techniques pour tenir la carabine en utilisant la bretelle de carabine à air comprimé des cadets, parce qu'ils amélioreront alors leurs compétences en tir de précision grâce à une stabilité accrue en position de tir.

Point d'enseignement 1

Expliquer et démontrer comment adopter la position couchée

Durée : 5 min

Méthode : Démonstration



Un aide-instructeur pourrait aider à faire la démonstration des explications que l'instructeur donne sur la position couchée.

LA POSITION COUCHÉE

Le premier principe du tir de précision est de trouver une position couchée confortable. La position couchée est la position de tir la plus stable; la carabine à air comprimé des cadets est alors supportée par la structure du corps. Cette position requiert peu de mouvements et de tension musculaire pour la prise de la carabine à air comprimé des cadets, de sorte que :

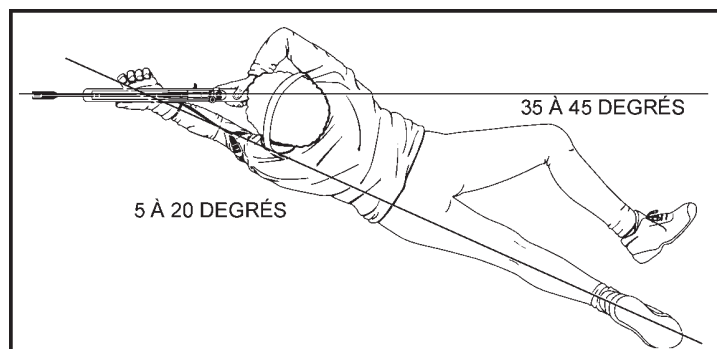

A-CR-CCP-177/PT-002 (page 1-5-3)

Figure 6-2-1 Position couchée

- le poids du corps est réparti uniformément;
- la position est stable tout le long du tir;
- le corps forme un angle de 5 à 20 degrés avec la ligne de visée par rapport à la cible;
- le corps est allongé et la colonne vertébrale est droite;
- la jambe gauche est parallèle avec la colonne vertébrale;
- le pied droit est en ligne droite ou tourné vers la droite;
- le pied gauche est allongé en ligne droite jusqu'à la pointe du pied, ou il pointe vers la droite; et

- le genou droit est remonté, afin que la cuisse forme un angle de 30 à 45 degrés par rapport à la jambe gauche.



Le fait de plier le genou droit accroît la stabilité. Le corps tourne alors légèrement, levant le diaphragme au-dessus du sol et facilitant la respiration; cette position réduit aussi le mouvement du corps causé par la pulsation cardiaque normale.

CONFIRMATION DU POINT D'ENSEIGNEMENT 1

La participation des cadets à l'activité de technique pour tenir la carabine du PE3 servira de confirmation de l'apprentissage de ce PE.

Point d'enseignement 2

Expliquer et démontrer la façon de tenir la carabine à air comprimé des cadets en utilisant la bretelle

Durée : 10 min

Méthode : Démonstration

La bretelle de la carabine à air comprimé des cadets aide le cadet à maintenir une position stable et confortable, ce qui améliore la façon de tenir la carabine. Elle libère également la main droite pour lui permettre de charger la carabine pendant qu'elle demeure en position.



Placer les cadets de manière à ce qu'ils puissent tous entendre les explications et voir la démonstration.

ASSEMBLAGE DE LA BRETELLE

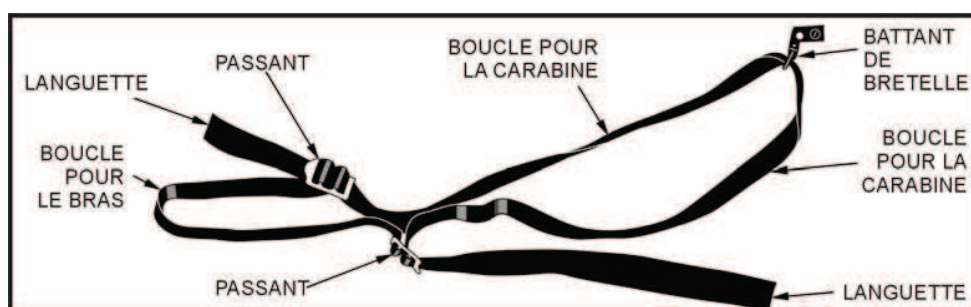

A-CR-CCP-121/PT-001, *Livre de référence des cadets royaux de l'Armée canadienne* (page 6-17)

Figure 6-2-2 Bretelle de la carabine à air comprimé des cadets

La bretelle de la carabine à air comprimé des cadets doit être assemblée dans l'ordre suivant :

- Placer la bretelle parallèlement au sol en tenant la section courte dans la main gauche et en s'assurant que le bout arrondi du passant est orienté vers la gauche.
- Prendre la languette de la section courte et l'attacher en la rentrant par la fente centrale du passant puis en la sortant par la fente avant, le plus près du bout arrondi. La section courte forme maintenant la boucle pour le bras.

3. Retourner la bretelle et faire glisser le battant de bretelle sur la section longue. S'assurer que le battant de bretelle pend vers le bas, car il sera attaché à la carabine plus tard.
4. Prendre la languette de la section longue et l'attacher en la rentrant par la fente centrale du passant puis en la sortant par la fente arrière, la plus près du bout arrondi. La section longue forme maintenant la boucle pour la carabine.



Un instructeur adjoint peut aider à faire la démonstration des explications que l'instructeur donne sur la façon de porter la bretelle de la carabine à air comprimé des cadets, de l'ajuster et de l'attacher.

POSITIONNEMENT DE LA BRETELLE SUR LE BRAS

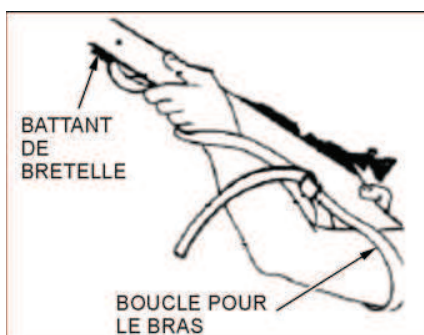

Daisy Outdoor Products, Operational Manual – Avanti Legend EX Model 853C, Daisy Outdoor Products (page 7)

Figure 6-2-3 Positionnement de la bretelle

On doit placer la boucle pour le bras de la bretelle sur la partie supérieure du bras, en haut des biceps, près de l'épaule. La bretelle peut être maintenue en place sur une veste de tir par le coussinet en caoutchouc. Lorsqu'une veste de tir n'est pas portée, la bretelle peut être maintenue en place à l'aide d'une épingle de sûreté. Cette mesure empêchera la bretelle de glisser vers le bas sur le bras en position couchée.

AJUSTEMENT DE LA BOUCLE POUR LE BRAS

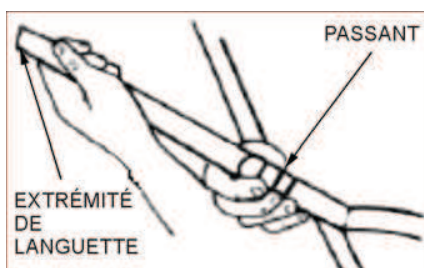

Daisy Outdoor Products, Operational Manual – Avanti Legend EX Model 853C, Daisy Outdoor Products (page 8)

Figure 6-2-4 Ajustement de la boucle pour le bras

Pour ajuster la boucle pour le bras, tirer la languette dans le sens opposé au passant. Si la bretelle est trop lâche, elle ne supportera pas entièrement la carabine à air comprimé des cadets, qui aura besoin d'être tenue en place par les muscles. Si la bretelle est trop serrée, elle bloquera la circulation du sang dans le bras, ce qui pourrait causer l'inconfort, l'engourdissement ou la sensation accentuée de la pulsation du corps. La bretelle

doit donc être confortable sur le bras et ne pas le serrer, tout en supportant au maximum la carabine à air comprimé des cadets.

ATTACHE DE LA BRETELLE À LA CARABINE À AIR COMPRIMÉ DES CADETS

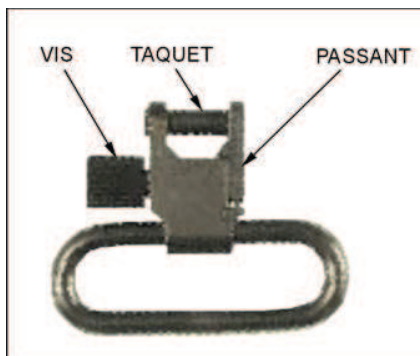

D Cad 3, 2007, Ottawa, ON, Ministère de la Défense nationale

Figure 6-2-5 Battant de bretelle

Pour attacher la bretelle à la carabine à air comprimé des cadets, suivre simplement les instructions suivantes :

1. ouvrir le passant sur le battant de bretelle en appuyant sur la vis;
2. insérer le taquet dans le trou du battant de bretelle sur l'extrémité avant de la carabine; et
3. visser le passant sur le taquet pour bloquer le battant en place.

AJUSTEMENT DE LA BOUCLE POUR LA CARABINE

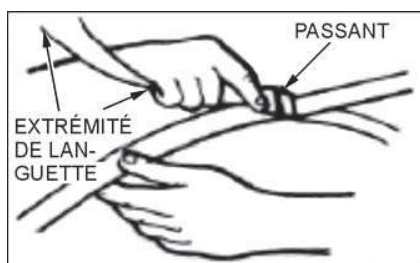

Daisy Outdoor Products, Operational Manual – Avanti Legend EX Model 853C, Daisy Outdoor Products (page 8)

Figure 6-2-6 Ajustement de la boucle pour la carabine

Pour ajuster la boucle pour la carabine, tirer la languette dans le sens opposé au passant. La tension de la bretelle doit permettre de placer l'avant-bras en bonne position. Si la bretelle est lâche, elle ne supportera pas au maximum la carabine à air comprimé des cadets. Si la bretelle est trop serrée, elle pourrait causer de l'inconfort et nuire à la position du cadet.

CONFIRMATION DU POINT D'ENSEIGNEMENT 2

La participation des cadets à l'activité de technique pour tenir la carabine du PE3 servira de confirmation de l'apprentissage de ce PE.

Point d'enseignement 3**Diriger une activité de technique pour tenir la carabine**

Durée : 10 min

Méthode : Exécution

ACTIVITÉ

OBJECTIF

L'objectif de cette activité est de faire adopter la position couchée par les cadets, en positionnant la bretelle sur leur bras, en ajustant la boucle pour le bras, en attachant la bretelle à la carabine à air comprimé et en ajustant la boucle pour la carabine.

RESSOURCES

- Des carabines à air comprimé des cadets (une par couloir de tir).
- Des bretelles de carabine à air comprimé des cadets (une par carabine).
- Des tapis de tir (un par couloir de tir).

DÉROULEMENT DE L'ACTIVITÉ

Un champ de tir à la carabine à air comprimé sera conçu conformément à l'A-CR-CCP-177/PT-002, chapitre 1, section 8. Si un champ n'est pas disponible, préparer le secteur d'entraînement de manière à établir une position de tir simulée. L'aide-instructeur pourra confirmer la position des cadets.

INSTRUCTIONS SUR L'ACTIVITÉ

1. Diviser les cadets en groupes égaux en fonction du nombre de couloirs de tir.
2. À tour de rôle, chaque groupe de cadets doit s'allonger sur les tapis et adopter la position couchée.
3. Tout en les aidant, permettre aux cadets de pratiquer la position couchée telle qu'elle a été enseignée.
4. Demander aux cadets de placer la bretelle sur leur bras et d'ajuster la boucle pour le bras.
5. Demander aux cadets d'attacher la bretelle à la carabine à air comprimé et de placer la carabine sur leur épaule.
6. Demander aux cadets d'ajuster la boucle pour la carabine de la bretelle.
7. Demander aux cadets d'adapter leur position couchée.
8. Inspecter chaque cadet pour voir si la bretelle est bien en place sur le bras et si la tension des boucles de la bretelle est bien ajustée.
9. Répéter les étapes au besoin, en respectant le temps alloué.

MESURES DE SÉCURITÉ

S'assurer que les carabines à air comprimé des cadets pointent dans une direction sécuritaire en tout temps. Les cadets doivent manipuler les carabines à air comprimé comme si elles étaient chargées.

CONFIRMATION DU POINT D'ENSEIGNEMENT 3

La participation des cadets à l'activité de technique pour tenir la carabine servira de confirmation de l'apprentissage de ce PE.

CONFIRMATION DE FIN DE LEÇON

La participation des cadets à l'activité de technique pour tenir la carabine du PE3 servira de confirmation de l'apprentissage de cette leçon.

CONCLUSION

DEVOIR/LECTURE/PRATIQUE

S.O.

MÉTHODE D'ÉVALUATION

S.O.

OBSERVATIONS FINALES

La position couchée et la bretelle de la carabine à air comprimé des cadets sont essentielles à l'amélioration des techniques de tir de précision. En pratiquant la position couchée avec la bretelle, les cadets peuvent améliorer leur technique et leur pointage de tir de précision.

COMMENTAIRES/REMARQUES À L'INSTRUCTEUR

Les instructions peuvent être modifiées pour les cadets gauchers (p. ex. indiquer la main gauche ou le pied gauche lorsque les instructions font appel à la main droite ou au pied droit).

Le présent OCOM vise à améliorer et développer davantage les techniques enseignées à l'OCOM M106.03 (Appliquer les techniques d'instruction du tir de précision).

DOCUMENTS DE RÉFÉRENCE

A0-027 A-CR-CCP-177/PT-002 D Cad 3. (2001). *Mouvement des cadets du Canada : Manuel de référence – Programme de tir de précision des cadets*. Ottawa, ON, Ministère de la Défense nationale.

CETTE PAGE EST INTENTIONNELLEMENT LAISSÉE EN BLANC



INSTRUCTION COMMUNE GUIDE PÉDAGOGIQUE



SECTION 3

OCOM C206.02 – PRATIQUER LES TECHNIQUES DE VISÉE

Durée totale :

60 min

PRÉPARATION

INSTRUCTIONS PRÉALABLES À LA LEÇON

Les ressources nécessaires à l'enseignement de cette leçon sont énumérées dans la description de leçon qui se trouve dans l'A-CR-CCP-602/PG-002, chapitre 4. Les utilisations particulières de ces ressources sont indiquées tout au long du guide pédagogique, notamment au PE pour lequel elles sont requises.

Réviser le contenu de la leçon pour se familiariser avec la matière avant d'enseigner la leçon.

DEVOIR PRÉALABLE À LA LEÇON

S.O.

APPROCHE

La méthode d'instruction par démonstration et exécution a été choisie pour les PE1 et PE3, parce qu'elle permet à l'instructeur d'expliquer et de démontrer les compétences liées aux techniques de visée, tout en donnant aux cadets l'occasion de pratiquer ces compétences sous supervision.

L'exposé interactif a été choisi pour le PE2 pour présenter les méthodes de la visée.

INTRODUCTION

RÉVISION

Réviser les points suivants de l'OCOM M106.03 (Appliquer les techniques d'instruction du tir de précision).

- Pour arriver à bien viser, il faut adopter une position couchée confortable et s'assurer que le corps est aligné avec la cible.
- Alignement des mires – Il s'agit de l'alignement de l'œil, de la mire arrière et de la mire avant.
- Pour obtenir la bonne image de visée, il faut garder le point noir de visée au centre des cercles concentriques que sont les mires avant et arrière.

OBJECTIFS

À la fin de la présente leçon, le cadet devra avoir pratiqué des techniques de visée.

IMPORTANTANCE

Il est important que les cadets pratiquent les techniques de visée pendant qu'ils utilisent la bretelle de carabine à air comprimé des cadets, parce qu'elle améliorera leur compétence en tir de précision grâce à une stabilité accrue en position de tir.

Point d'enseignement 1

Expliquer et démontrer comment utiliser la vision et la faire pratiquer par les cadets

Durée : 15 min

Méthode : Démonstration et exécution

Avant d'effectuer une tâche manuelle, il faut déterminer quelle main et quel pied on utilisera. Est-on gaucher ou droitier? Le même principe s'applique à la visée; il faut d'abord déterminer quel œil on utilisera pour la visée avec la carabine à air comprimé des cadets. Pour ce faire, les cadets doivent déterminer quel est leur œil dominant, apprendre à tirer avec les deux yeux ouverts et éviter de fixer un objet pendant plusieurs secondes.

DÉTERMINATION DE L'ŒIL DOMINANT

Tout le monde a un œil dominant, qui est celui qui envoie la principale source d'information visuelle au cerveau. L'autre œil est utilisé par le cerveau pour évaluer les distances et établir des points de référence. L'œil dominant est celui qu'il faut utiliser pour viser avec la carabine à air comprimé des cadets.



L'œil dominant se trouve normalement du même côté du corps que la main dominante. S'il se trouve du côté opposé de la main dominante, vous devriez essayer de tirer du côté de votre œil dominant.

ACTIVITÉ

OBJECTIF

L'objectif de cette activité est de permettre aux cadets de déterminer quel est leur œil dominant.

RESSOURCES

S.O.

DÉROULEMENT DE L'ACTIVITÉ

S.O.

INSTRUCTIONS SUR L'ACTIVITÉ

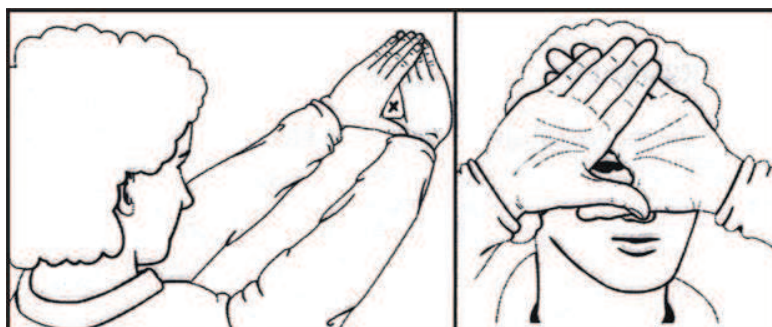

A-CR-CCP-177/PT-002 (page 1-5-2)

Figure 6-3-1 Détermination de l'œil dominant

1. Demander aux cadets de se tenir debout, dos à dos.
2. Choisir un petit objet, de préférence à une distance d'au moins 5 mètres.
3. Faire face à l'objet et étendre les deux mains devant le visage.
4. Former une petite ouverture en triangle autour de l'objet avec les deux mains.
5. Regarder l'objet à travers le triangle formé et approcher les mains vers le visage.
6. S'assurer que l'objet visé reste centré dans le triangle formé avec les mains.
7. Les cadets devraient regarder l'objet à travers le triangle formé avec un seul œil (le plus fort des deux). Il s'agit de leur œil dominant.

MESURES DE SÉCURITÉ

S.O.

TIRER AVEC LES DEUX YEUX OUVERTS

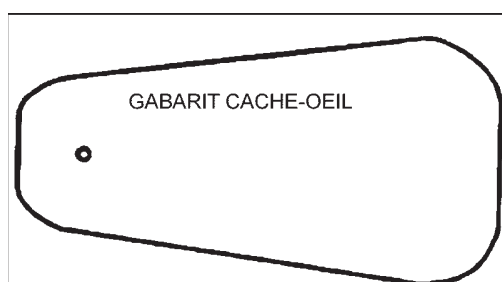

A-CR-CCP-177/PT-002 (page 1-5-2)

Figure 6-3-2 Gabarit cache-œil

Les yeux humains travaillent toujours ensemble. Si un œil est fermé, l'autre œil se plissera et sa mise au point sera gênée.

Certains cadets ont de la difficulté à viser convenablement; on devrait utiliser un cache-œil sur l'œil qui ne vise pas pour aider à éviter de plisser les yeux et de les fatiguer. Le cache-œil permet aux cadets de voir une image de visée au point tout en ayant les deux yeux ouverts.

Le cache œil devrait être translucide (en plastique ou en papier), de manière à bloquer les images tout en laissant passer la lumière. Il doit pouvoir se fixer facilement à la mire arrière ou aux lunettes du tireur.



Demander aux cadets de regarder un point sur le mur avec les deux yeux ouverts, puis leur demander de tenir une feuille blanche devant l'œil qui ne vise pas. L'objet devrait pouvoir être perçu clairement.

ÉVITER DE FIXER

Si une personne fixe un objet, p. ex. le point noir de visée d'une cible, pendant plus de quelques secondes, cette image peut être floue dans son esprit et le tireur verra une image « fantôme » de la cible lorsqu'il regardera ailleurs. Pour un cadet, il est important d'éviter de fixer un objet pendant le déroulement du programme d'instruction de tir de précision, car cela pourrait entraîner une perte de perception visuelle et ses performances visuelles pourraient être affectées. Pour éviter ceci, les cadets peuvent tout simplement cligner des yeux à toutes les quatre ou cinq secondes.

CONFIRMATION DU POINT D'ENSEIGNEMENT 1

La participation des cadets à l'activité de détermination de l'œil dominant servira de confirmation de l'apprentissage de ce PE.

Point d'enseignement 2

Identifier et expliquer les aspects de la visée

Durée : 25 min

Méthode : Exposé interactif

Avant que les cadets puissent viser quelque chose avec précision avec la carabine à air comprimé des cadets, ils doivent d'abord distinguer les aspects de la visée. Pour ce faire, ils doivent comprendre que les mires de la carabine à air comprimé des cadets, la position naturelle de la tête et la distance entre l'œil et la mire sont tous des éléments essentiels de la visée.

LES MIRES DE LA CARABINE À AIR COMPRIMÉ DES CADETS

La carabine à air comprimé des cadets comprend deux mires : la mire avant et la mire arrière.



Expliquer aux cadets que la mire avant et la mire arrière de la carabine à air comprimé des cadets doivent être utilisées ensemble si l'on veut obtenir une image de visée.

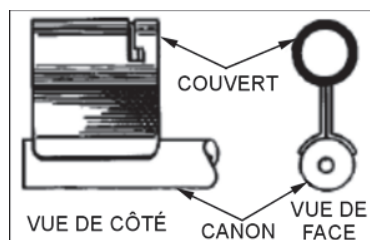

A-CR-CCP-177/PT-002 (page 1-5-5)

Figure 6-3-3 Mire avant

Mire avant. La mire avant de la carabine à air comprimé des cadets est composée d'un petit tube appelé couvert. Le couvert a été conçu pour protéger la mire avant contre la lumière provenant d'en haut et du côté. Les mires avant les plus couramment utilisées pour la carabine à air comprimé des cadets sont l'œilleton ou la mire ronde. L'œilleton est introduit dans le couvert à travers une fente sur le dessus.



Il sera question du réglage des mires de la carabine à air comprimé des cadets à la phase trois. Indiquer aux cadets qu'ils ne doivent effectuer aucun réglage des mires à ce stade-ci.

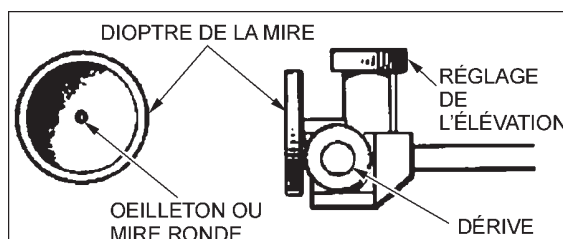

A-CR-CCP-177/PT-002 (page 1-5-5)

Figure 6-3-4 Mire arrière

La mire arrière. La mire arrière réglable de la carabine à air comprimé des cadets est composée de trois pièces principales : le dioptre de la mire, le bouton de réglage de l'élévation et le bouton de dérive.

- **Le dioptre de la mire.** Le dioptre de la mire est la pièce de la taille d'un sou de forme parabolique située à l'arrière de la mire. Elle comporte un petit trou au centre à travers lequel on peut regarder.
- **Le bouton de réglage de l'élévation.** Le bouton de réglage de l'élévation se trouve sur le haut du dioptre et déplace le point d'impact sur la cible vers le haut ou vers le bas.
- **Le bouton de dérive.** Le bouton de dérive se trouve sur le côté du dioptre et déplace le point d'impact sur la cible vers la gauche ou vers la droite.

POSITION NATURELLE DE LA TÊTE

Le tireur doit garder la tête dans une position la plus naturelle possible, une position qui permet à ses yeux de regarder directement vers l'avant, sans forcer. Il est tout à fait normal d'incliner la tête légèrement vers l'avant, mais il faut éviter de le faire vers la gauche ou vers la droite, car cela nuit au sens d'équilibre.

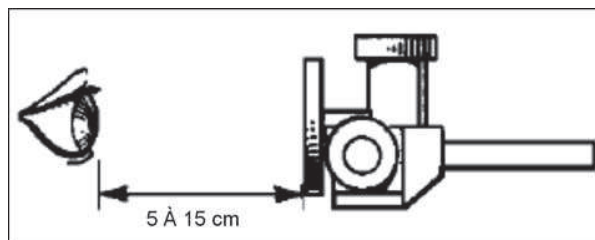
DISTANCE ENTRE L'ŒIL ET LA MIRE ARRIÈRE

A-CR-CCP-177/PT-002 (page 1-5-6)

Figure 6-3-5 Distance entre l'œil et la mire arrière

La distance de l'œil est la distance entre l'œil et le dioptre de la mire sur la mire arrière. Cette distance varie généralement entre 5 et 15 cm, en fonction de la constitution physique et de la position de tir du tireur. Elle doit être confortable, naturelle et permettre à la tête d'être la plus droite possible pendant le processus de tir. Il est important de conserver la même distance entre l'œil et la mire arrière, d'un coup à l'autre, et d'avoir une distance qui permettra de garder la tête le plus droit possible, pendant tout le tir. Si la distance entre l'œil et la mire est inférieure à 5 cm, le cercle de la lumière autour de la mire avant devient plus grand, ce qui rend l'alignement plus difficile à faire.

CONFIRMATION DU POINT D'ENSEIGNEMENT 2**QUESTIONS**

- Q1. Quels sont les deux principaux composants du système de visée de la carabine à air comprimé des cadets?
- Q2. Quels sont les trois composants de la mire arrière?
- Q3. Quelle est la distance habituelle entre l'œil et la mire arrière?

RÉPONSES ANTICIPÉES

- R1. Les mires avant et arrière.
- R2. Le dioptre de la mire, le bouton de réglage de l'élévation et le bouton de dérive.
- R3. De 5 à 15 cm.

Point d'enseignement 3

Expliquer et démontrer la technique de respiration liée au tir de précision et la faire pratiquer par les cadets

Durée : 15 min

Méthode : Démonstration et exécution

La respiration fournit de l'oxygène au sang et en élimine les déchets organiques (comme le dioxyde de carbone). L'oxygène inspiré fournit de l'énergie aux muscles et leur assure une vigueur optimale. Tout comme c'est le cas dans le sport, une respiration contrôlée peut améliorer les résultats du tir de précision.

RESPIRATION CONTRÔLÉE

Une fois qu'une position couchée stable est adoptée, les cadets doivent appliquer les principes de la respiration contrôlée. Pour que le tireur soit le plus stable possible lorsqu'il tire un coup, il doit retenir sa respiration pendant cinq à sept secondes. Il est très important de ne pas retenir son souffle pendant plus de sept secondes, car la

tension augmentera dans la poitrine, les muscles manqueront d'oxygène et la stabilité sera réduite. Lorsque le corps manque d'oxygène, les muscles tremblent et la vision est affectée.

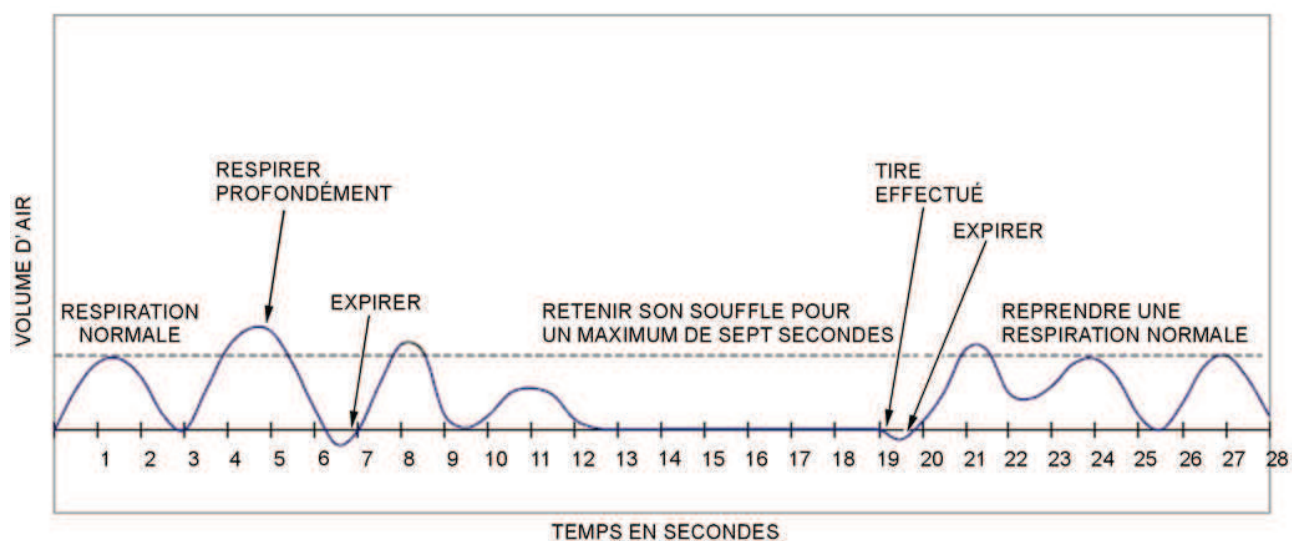

A-CR-CCP-177/PT-002 (page 1-5-9)

Figure 6-3-6 Le cycle de la respiration

RÉALISATION D'UNE SÉQUENCE DE RESPIRATION CONTRÔLÉE



Pendant la séquence de respiration, les cadets doivent confirmer que la carabine à air comprimé des cadets se déplace vers le haut et vers le bas et qu'elle n'est pas inclinée. De plus, pendant la respiration, on peut confirmer visuellement que le bon schéma est visé.

ACTIVITÉ

Durée : 10 min

OBJECTIF

L'objectif de cette activité est que les cadets pratiquent une séquence de respiration contrôlée.

RESSOURCES

- Des carabines à air comprimé des cadets (une par couloir de tir).
- Des bretelles de carabine à air comprimé des cadets (une par carabine).
- Des tiges de sécurité pour carabine à air comprimé des cadets (une par carabine).
- Des cibles appropriées (une par couloir de tir).

DÉROULEMENT DE L'ACTIVITÉ

S.O.

INSTRUCTIONS SUR L'ACTIVITÉ

1. Diviser les cadets en groupes en fonction du nombre de carabines à air comprimé disponibles.

2. Demander aux cadets d'adopter la position couchée et d'utiliser la bretelle de carabine à air comprimé des cadets.
3. Dire aux cadets de se détendre et de respirer normalement.
4. Demander aux cadets d'obtenir une image de visée.
5. Demander aux cadets d'inspirer et d'expirer normalement.
6. Demander aux cadets d'inspirer profondément et d'expirer normalement.
7. Demander aux cadets de détendre les muscles de leur poitrine, de retenir leur souffle pendant 5 à 7 secondes, puis d'appuyer sur la détente.
8. Demander aux cadets d'expirer complètement et de reprendre une respiration normale.



Il est important que le tireur ne tire pas s'il croit avoir besoin de prendre une autre respiration. S'il ne prend pas cette mesure, son coup ne sera pas parfait et le résultat en souffrira. Une respiration décontractée réduit les vibrations causées par la tension.

MESURES DE SÉCURITÉ

S'assurer que les choses sont sous contrôle en tout temps. Les cadets doivent manipuler les carabines à air comprimé comme si elles étaient chargées.

CONFIRMATION DU POINT D'ENSEIGNEMENT 3

La participation des cadets à l'activité de respiration contrôlée servira de confirmation de l'apprentissage de ce PE.

CONFIRMATION DE FIN DE LEÇON

QUESTIONS

- Q1. À quoi sert l'œil dominant dans une activité de tir de précision?
- Q2. Quelle est la distance entre l'œil et la mire arrière?
- Q3. Pendant une séquence de respiration contrôlée, dans quelle direction la carabine à air comprimé doit-elle se déplacer?

RÉPONSES ANTICIPÉES

- R1. À viser avec la carabine à air comprimé des cadets.
- R2. De 5 à 15 cm.
- R3. En montée et en descente.

CONCLUSION

DEVOIR/LECTURE/PRATIQUE

S.O.

MÉTHODE D'ÉVALUATION

S.O.

OBSERVATIONS FINALES

Il est très important de respirer pendant une activité de tir de précision parce que les muscles sont alors oxygénés, ce qui aide le cadet à demeurer en position couchée. En pratiquant la séquence de respiration contrôlée, les cadets peuvent améliorer la visée de la carabine à air comprimé des cadets, ainsi que leurs pointages pendant l'activité de tir de précision.

COMMENTAIRES/REMARQUES À L'INSTRUCTEUR

S.O.

DOCUMENTS DE RÉFÉRENCE

A0-027 A-CR-CCP-177/PT-002 D Cad 3. (2001). *Mouvement des cadets du Canada : Manuel de référence – Programme de tir de précision des cadets*. Ottawa, ON, Ministère de la Défense nationale.

CETTE PAGE EST INTENTIONNELLEMENT LAISSÉE EN BLANC



INSTRUCTION COMMUNE GUIDE PÉDAGOGIQUE



SECTION 4

OCOM C206.03 – PRATIQUER LES TECHNIQUES DE TIR

Durée totale :

30 min

PRÉPARATION

INSTRUCTIONS PRÉALABLES À LA LEÇON

Les ressources nécessaires à l'enseignement de cette leçon sont énumérées dans la description de leçon qui se trouve dans l'A-CR-CCP-602/PG-002, chapitre 4. Les utilisations particulières de ces ressources sont indiquées tout au long du guide pédagogique, notamment au PE pour lequel elles sont requises.

Réviser le contenu de la leçon pour se familiariser avec la matière avant d'enseigner la leçon.

Pour que les cadets soient confortables pendant cette leçon, il est recommandé qu'ils portent des vêtements de conditionnement physique.

DEVOIR PRÉALABLE À LA LEÇON

S.O.

APPROCHE

La méthode d'instruction par démonstration et exécution a été choisie pour le PE1, parce qu'elle permet à l'instructeur d'expliquer et de démontrer les compétences liées aux techniques de tir, tout en donnant aux cadets l'occasion de pratiquer ces compétences sous supervision.

La méthode d'instruction par démonstration a été choisie pour le PE2, parce qu'elle permet à l'instructeur d'expliquer et de démontrer le contrôle de la détente.

L'exposé interactif a été choisi pour le PE3 afin de présenter le matériel de base sur le maintien de la visée.

INTRODUCTION

RÉVISION

La révision de cette leçon est tirée de l'OCOM M106.03 (Appliquer les techniques d'instruction du tir de précision). La séquence à suivre pour tirer avec la carabine à air comprimé des cadets, lorsque l'O Sécur Tir donne le commandement « Tirer », est la suivante :

1. pousser le cran de sécurité vers la gauche (position de désenclenchement);
2. viser la cible avec la carabine à air comprimé des cadets;
3. appuyer sur la détente;

4. ouvrir la culasse, pomper la carabine, recharger, viser et tirer;
5. répéter la dernière étape jusqu'à ce que la séance de tir soit terminée;
6. une fois l'exercice de tir terminé, pousser le cran de sécurité vers la droite et ouvrir partiellement le levier de la pompe; et
7. déposer la carabine.

OBJECTIFS

À la fin de la présente leçon, le cadet doit avoir pratiqué les techniques de tir à la carabine.

IMPORTANCE

Il est important que les cadets pratiquent l'alignement naturel, le contrôle de la détente et le maintien de la visée lorsqu'ils tirent avec la carabine à air comprimé des cadets, puisque ces techniques aident les cadets à adopter une position couchée et obtenir une image de visée stables.

Point d'enseignement 1

Expliquer et démontrer l'alignement naturel et le faire pratiquer par les cadets

Durée : 15 min

Méthode : Démonstration et exécution

L'ALIGNEMENT NATUREL



Avec un aide-instructeur, démontrer et expliquer l'alignement naturel en suivant les instructions ci-dessous, avant de faire pratiquer la procédure par les cadets.

L'alignement naturel décrit la direction visée par la carabine à air comprimé des cadets lorsque le tireur est en position couchée avec la carabine parée à faire feu. Lorsque le tireur est en position confortable, il ne devrait pas avoir à forcer la carabine pour pointer vers la cible. Même en obtenant une position couchée et un alignement des mires parfaits, le fait de forcer la carabine peut causer de la tension musculaire et nuire à la précision de chaque tir.

Pour obtenir un alignement naturel, il faut :

1. adopter une position couchée confortable;
2. obtenir une image de la mire;
3. fermer les deux yeux;
4. prendre plusieurs respirations normales pour détendre les muscles;
5. regarder à travers les mires une fois qu'on est confortable;
6. modifier la position de son corps jusqu'à l'obtention d'une bonne image de visée; et
7. passer à l'étape du tir.

ACTIVITÉ

Durée : 10 min

OBJECTIF

L'objectif de cette activité est de faire pratiquer l'alignement naturel par les cadets.

RESSOURCES

- Des carabines à air comprimé des cadets (une par couloir de tir).
- Des tiges de sécurité pour carabine à air comprimé des cadets (une par carabine).
- Des tapis de tir (un par couloir de tir).
- Des cibles appropriées (une par couloir de tir).

DÉROULEMENT DE L'ACTIVITÉ

Préparer un champ de tir à la carabine à air comprimé conformément à l'A-CR-CCP-177/PT-002, chapitre 1, section 8. Si un champ n'est pas disponible, préparer le secteur d'entraînement de manière à établir une position de tir simulée. S'assurer que les carabines à air comprimé des cadets pointent dans une direction sécuritaire en tout temps.

INSTRUCTIONS SUR L'ACTIVITÉ

1. Diviser les cadets en groupes égaux en fonction du nombre de couloirs de tir disponibles.
2. Demander aux cadets de s'étendre sur les tapis, d'adopter la position couchée et d'utiliser la carabine à air comprimé et la bretelle.
3. Pour obtenir une image de visée, les cadets doivent aligner l'œil, la mire arrière, la mire avant et le point noir de visée de la cible.
4. Lorsque les cadets ont une image de visée, leur demander de fermer les yeux.
5. Faire détendre les cadets en leur demandant de prendre 3 à 4 respirations normales.
6. Après environ 10 secondes, demander aux cadets d'ouvrir les yeux et d'inspecter l'image de visée.
7. Les cadets doivent modifier la position de leur corps pour obtenir de nouveau une image de visée correcte.
8. Répéter les étapes 4 à 9, au besoin, en respectant le temps alloué.

MESURES DE SÉCURITÉ

S'assurer que les choses sont sous contrôle en tout temps. Les cadets doivent manipuler les carabines à air comprimé comme si elles étaient chargées.

CONFIRMATION DU POINT D'ENSEIGNEMENT 1

La participation des cadets à l'activité d'alignement naturel servira de confirmation de l'apprentissage de ce PE.

Point d'enseignement 2**Démontrer et expliquer le contrôle de la détente**

Durée : 5 min

Méthode : Démonstration

CONTRÔLE DE LA DÉTENTE

Avec un aide-instructeur, permettre aux cadets de voir la démonstration et d'entendre les explications sur chaque aspect du contrôle de la détente décrit ci-dessous.

Le contrôle de la détente consiste à manipuler la détente de manière à ce qu'il n'y ait pas de perturbation. L'appui sur la détente devrait toujours se faire de manière constante, contrôlée et lente.

Position de la main sur la poignée de la crosse. Les cadets doivent exercer une pression raisonnablement ferme avec le majeur, l'annulaire et l'auriculaire sur la poignée de la crosse. Le pouce doit pointer vers l'avant en position détendue derrière la mire arrière, le long de la crosse ou autour de la poignée de la crosse.

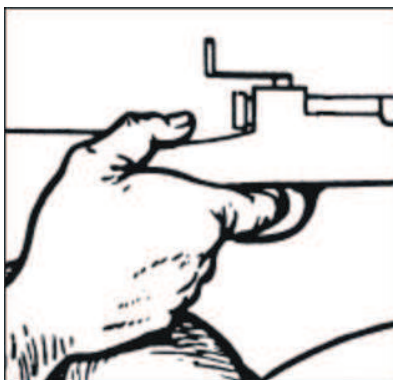

D Cad 3, Royal Canadian Army Cadets Visual Aids Rifle Shooting Figures, Ministère de la Défense nationale (page 11)

Figure 6-4-1 Position de la main sur la poignée de la crosse

Position du doigt sur la détente. Le tireur doit placer la partie de l'index située entre le bout du doigt et la première articulation sur la détente, verticalement centrée. L'index ne devrait jamais toucher la crosse de la carabine et doit être centré sur la détente.

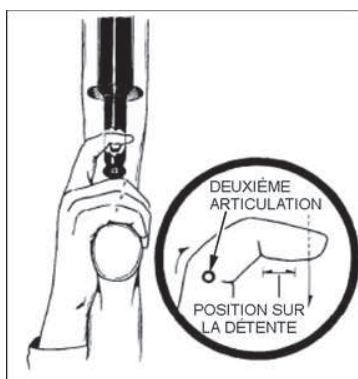

A-CR-CCP-177/PT-002 (page 1-5-9)

Figure 6-4-2 Position du doigt sur la détente

Pression sur la détente. La pression doit être exercée en pliant la deuxième articulation de l'index et en l'amenant directement vers l'arrière. Pendant qu'on retient son souffle, appliquer une pression constante et lente sur la détente. On doit appuyer sur la détente seulement lorsqu'on est prêt à tirer.

CONFIRMATION DU POINT D'ENSEIGNEMENT 2

La participation des cadets à la démonstration du contrôle de la détente servira de confirmation de l'apprentissage de ce PE.

Point d'enseignement 3

Définir le maintien de la visée

Durée : 5 min

Méthode : Exposé interactif

MAINTIEN DE LA VISÉE



Puisqu'aucun plomb ne sera tiré, placer les cadets de manière à ce qu'ils puissent voir un aide-instructeur faire une simulation et entendre ses explications sur le maintien de la visée.

Le maintien de la visée se définit comme l'action de demeurer dans une position couchée stable pendant deux secondes et de d'obtenir de nouveau une image de visée après avoir tiré avec la carabine à air comprimé. Le maintien de la visée est très important pour s'assurer qu'il n'y a pas de mouvement lorsqu'on tire avec la carabine à air comprimé des cadets. Si le cadet bouge la carabine pendant qu'il fait feu, le plomb n'atteindra pas la cible à l'endroit visé. Le maintien de la visée permet aux cadets d'améliorer leurs habiletés et leurs pointages.

CONFIRMATION DU POINT D'ENSEIGNEMENT 3

QUESTIONS

- Q1. Pendant combien de temps faut-il maintenir une position stable après avoir tiré avec la carabine à air comprimé des cadets?
- Q2. Qu'arrive-t-il à un plomb pendant le maintien de la visée?
- Q3. Si la carabine bouge avant que le plomb quitte le canon, que se passera-t-il sur la cible?

RÉPONSES ANTICIPÉES

- R1. Il faut maintenir une position stable pendant deux secondes.
- R2. Il quittera le canon.
- R3. Le plomb n'atteindra pas la cible à l'endroit visé.

CONFIRMATION DE FIN DE LEÇON

La participation des cadets aux activités de tir de précision, en utilisant l'alignement naturel, le contrôle de la détente et le maintien de la visée, servira de confirmation de l'apprentissage de cette leçon.

CONCLUSION

DEVOIR/LECTURE/PRATIQUE

S.O.

MÉTHODE D'ÉVALUATION

S.O.

OBSERVATIONS FINALES

L'alignement naturel, le contrôle de la détente et le maintien de la visée sont essentiels au perfectionnement des habiletés de tir de précision des cadets. Ils les aident à maintenir une position stable et une image de visée lorsqu'ils tirent avec la carabine à air comprimé. En pratiquant ces techniques de tir, les cadets peuvent améliorer leurs habiletés et leurs pointages.

COMMENTAIRES/REMARQUES À L'INSTRUCTEUR

S.O.

DOCUMENTS DE RÉFÉRENCE

- A0-027 A-CR-CCP-177/PT-002 D Cad 3. (2001). *Mouvement des cadets du Canada : Manuel de référence – Programme de tir de précision des cadets*. Ottawa, ON, Ministère de la Défense nationale.

ACTIVITÉ DE CLASSIFICATION

ACTIVITÉ DE CLASSIFICATION

Objectif : Donner aux cadets l'occasion d'obtenir des classifications de tir de précision.

Pointage : Il existe quatre niveaux de classification qui doivent respecter les normes suivantes :

1. Tireur d'élite : Deux tirs de groupement de cinq plombs à l'intérieur d'un cercle de 3 cm de diamètre.
2. Tireur de première classe : Deux tirs de groupement de cinq plombs à l'intérieur d'un cercle de 2.5 cm de diamètre.
3. Tireur expert : Deux tirs de groupement de cinq plombs à l'intérieur d'un cercle de 2 cm de diamètre.
4. Tireur émérite : Deux tirs de groupement de cinq plombs à l'intérieur d'un cercle de 1.5 cm de diamètre.

Équipement requis :

Obligatoire :

- cible de tir de groupement pour carabine à air comprimé du Mouvement des cadets du Canada CCT200GRTD (une par cadet);
- Gabarit de pointage pour le tir de groupement de carabine à air comprimé de l'A-CR-CCP-177/PT-002 (p. B1-1); et
- Un chronomètre.

L'équipement optionnel pour les tirs se limite à ce qui suit :

- une bretelle de carabine à air comprimé des cadets;
- une veste de tir;
- un gant de tir; ou
- une casquette de tir.

Lignes directrices de l'activité :

1. Donner une cible de tir de groupement pour carabine à air comprimé à chaque cadet.
2. Demander aux cadets d'écrire leur nom et leur grade sur la cible et de la fixer au cadre de cible.
3. Les cadets tireront en se relayant après les commandements donnés par l'O Sécur Tir.
4. Les cadets tireront cinq plombs dans chaque cercle de la cible.
5. Accorder aux cadets un maximum de 15 minutes pour tirer.
6. Demander aux cadets d'enlever leurs cibles.
7. Compter le pointage des cibles à l'aide du gabarit de pointage pour le tir de groupement de carabine à air comprimé.

Les actions et les équipements suivants sont interdits :

- Modifications des carabines.
- Chargeur de plombs.
- Supports utilisés pour la carabine ou l'avant-bras.
- Télescope d'observation.
- Mires non fournies avec la carabine à air comprimé des cadets.
- Encadrement.

CETTE PAGE EST INTENTIONNELLEMENT LAISSÉE EN BLANC

ACTIVITÉS AMUSANTES

PYRAMIDE
Objectif : Tirer des plombs sur chaque point de la pyramide.
Pointage : Un point est accordé pour chaque point de la pyramide touché par un plomb.
Équipement requis : Obligatoire : Cible pyramidale (une par cadet). L'équipement optionnel pour les tirs se limite à ce qui suit : <ul style="list-style-type: none">• une bretelle de carabine à air comprimé des cadets;• une veste de tir;• un gant de tir; ou• une casquette de tir.
Lignes directrices de l'activité : <ol style="list-style-type: none">1. Donner une cible pyramidale à chaque cadet.2. Demander aux cadets d'écrire leur nom et leur grade sur la cible et de la fixer au cadre de cible.3. Les cadets tireront en se relayant après les commandements donnés par l'O Sécur Tir.4. On remettra aux cadets trois plombs pour qu'ils en tirent un sur chaque coin de la pyramide.5. Trois minutes seront accordées aux cadets pour qu'ils tirent.6. Effectuer le comptage en accordant un point par coin touché de la pyramide.7. Une fois que l'activité est terminée ou si le temps le permet, placer les cibles à l'extérieur pour que les cadets puissent les examiner.8. Remettre les cibles aux cadets. Les actions et les équipements suivants sont interdits : <ul style="list-style-type: none">• Modifications des carabines.• Chargeur de plombs.• Supports utilisés pour la carabine ou l'avant-bras.• Télescope d'observation.• Mires non fournies avec la carabine à air comprimé des cadets.

CIBLE PYRAMIDALE

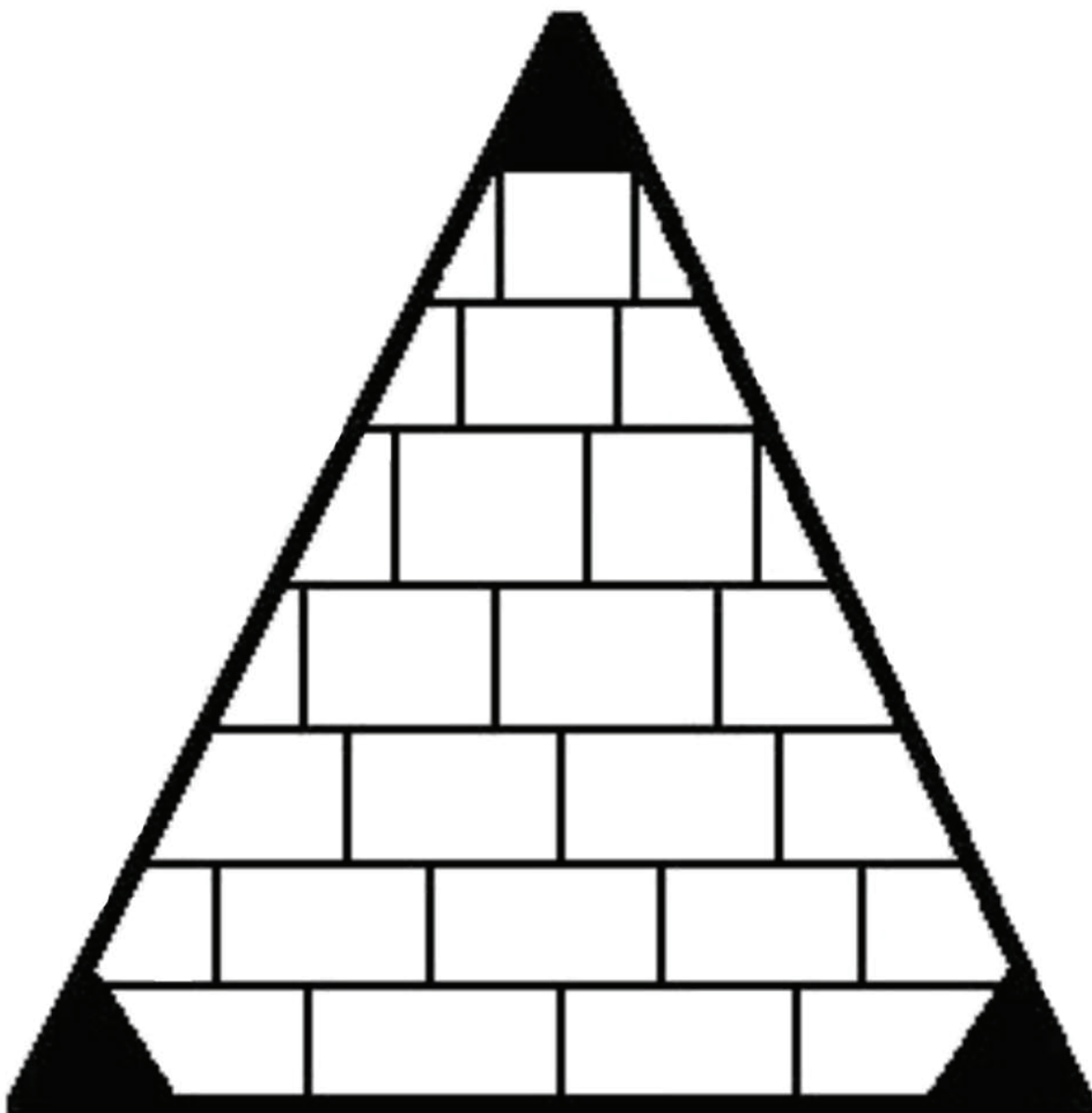

Nom : _____

Date : _____

D Cad 3, 2007, Ottawa, ON, Ministère de la Défense nationale

Figure 6B-1 Cible pyramidale

ACTIVITÉS AMUSANTES

CIBLE EN ÉTOILE
Objectif : Tirer des plombs sur chaque point de l'étoile.
Pointage : Un point est accordé pour chaque point de l'étoile touché par un plomb.
Équipement requis : Obligatoire : Cible en étoile (une par cadet). L'équipement optionnel pour les tirs se limite à ce qui suit : <ul style="list-style-type: none">• une bretelle de carabine à air comprimé des cadets;• une veste de tir;• un gant de tir; ou• une casquette de tir.
Lignes directrices de l'activité : <ol style="list-style-type: none">1. Donner une cible en étoile à chaque cadet.2. Demander aux cadets d'écrire leur nom et leur grade sur la cible et de la fixer au cadre de cible.3. Les cadets tireront en se relayant après les commandements donnés par l'O Sécur Tir.4. On remettra aux cadets cinq plombs pour qu'ils en tirent un sur chaque pointe de l'étoile.5. Cinq minutes seront accordées aux cadets pour qu'ils tirent.6. Effectuer le comptage en accordant un point par pointe de l'étoile touchée par un plomb.7. Une fois que l'activité est terminée ou si le temps le permet, placer les cibles à l'extérieur pour que les cadets puissent les examiner.8. Remettre les cibles aux cadets. Les actions et les équipements suivants sont interdits : <ul style="list-style-type: none">• Modifications des carabines.• Chargeur de plombs.• Supports utilisés pour la carabine ou l'avant-bras.• Télescope d'observation.• Mires non fournies avec la carabine à air comprimé des cadets.

CIBLE EN ÉTOILE

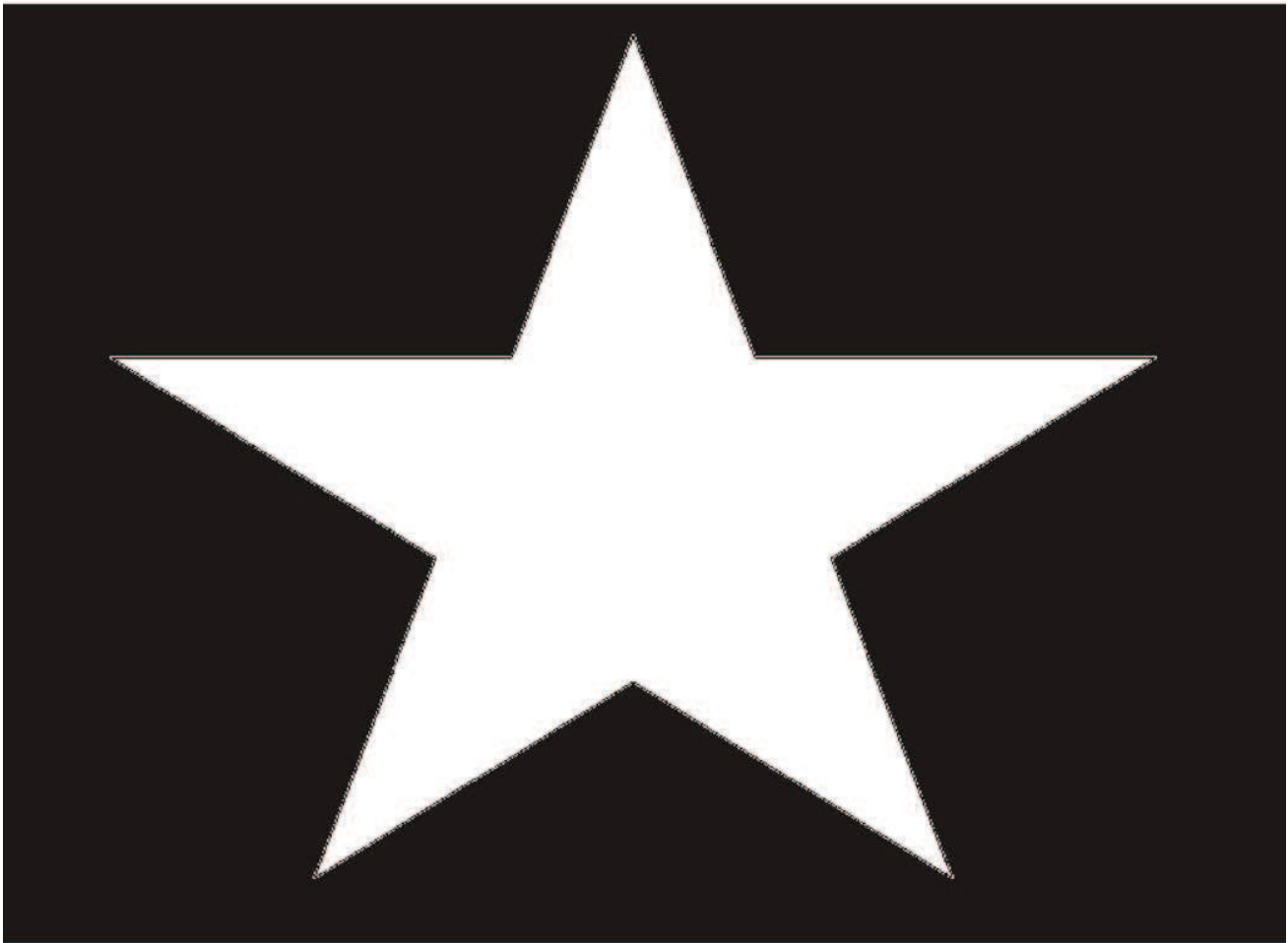

Nom : _____

Date : _____

D Cad 3, 2007, Ottawa, ON, Ministère de la Défense nationale

Figure 6C-1 Cible en étoile

ACTIVITÉS AMUSANTES

BALLON DE PLAGE
Objectif : Tirer dix plombs dans le cercle noir du ballon de plage.
Pointage : Un point sera accordé pour chaque tir effectué dans le cercle noir.
Équipement requis : Obligatoire : Cible-ballon de plage (un par cadet). L'équipement optionnel pour les tirs se limite à ce qui suit : <ul style="list-style-type: none">• une bretelle de carabine à air comprimé des cadets;• une veste de tir;• un gant de tir; ou• une casquette de tir.
Lignes directrices de l'activité : <ol style="list-style-type: none">1. Donner un ballon de plage à chaque cadet.2. Demander aux cadets d'écrire leur nom et leur grade sur la cible et de la fixer au cadre de cible.3. Les cadets tireront en se relayant après les commandements donnés par l'O Sécur Tir.4. On remettra aux cadets dix plombs à tirer dans le cercle noir du ballon de plage.5. Dix minutes seront accordées aux cadets pour qu'ils tirent.6. Effectuer le comptage en accordant un point par plomb tiré dans le cercle noir.7. Une fois que l'activité est terminée ou si le temps le permet, placer les cibles à l'extérieur pour que les cadets puissent les examiner.8. Remettre les cibles aux cadets. Les actions et les équipements suivants sont interdits : <ul style="list-style-type: none">• Modifications des carabines.• Chargeur de plombs.• Supports utilisés pour la carabine ou l'avant-bras.• Télescope d'observation.• Mires non fournies avec la carabine à air comprimé des cadets.

CIBLE-BALLON DE PLAGE



Nom : _____

Date : _____

D Cad 3, 2006, Ottawa, ON, Ministère de la Défense nationale

Figure 6D-1 Cible-ballon de plage

ACTIVITÉS AMUSANTES

BALLONS
Objectif : Tirer des plombs sur les cibles-ballons.
Pointage : Un point sera accordé pour chaque ballon touché par un plomb.
Équipement requis : Obligatoire : Cible-ballon (une par cadet). L'équipement optionnel pour les tirs se limite à ce qui suit : <ul style="list-style-type: none">• une bretelle de carabine à air comprimé des cadets;• une veste de tir;• un gant de tir; ou• une casquette de tir.
Lignes directrices de l'activité : <ol style="list-style-type: none">1. Donner une cible-ballon à chaque cadet.2. Demander aux cadets d'écrire leur nom et leur grade sur la cible et de la fixer au cadre de cible.3. Les cadets tireront en se relayant après les commandements donnés par l'O Sécur Tir.4. On remettra aux cadets cinq plombs pour qu'ils en tirent un sur chaque pointe de l'étoile.5. Cinq minutes seront accordées aux cadets pour qu'ils tirent.6. Effectuer le comptage en accordant un point par ballon touché.7. Une fois que l'activité est terminée ou si le temps le permet, placer les cibles à l'extérieur pour que les cadets puissent les examiner.8. Remettre les cibles aux cadets. Les actions et les équipements suivants sont interdits : <ul style="list-style-type: none">• Modifications des carabines.• Chargeur de plombs.• Supports utilisés pour la carabine ou l'avant-bras.• Télescope d'observation.• Mires non fournies avec la carabine à air comprimé des cadets.
Nota : On peut utiliser de vrais ballons au lieu de cibles en papier.

CIBLE-BALLON

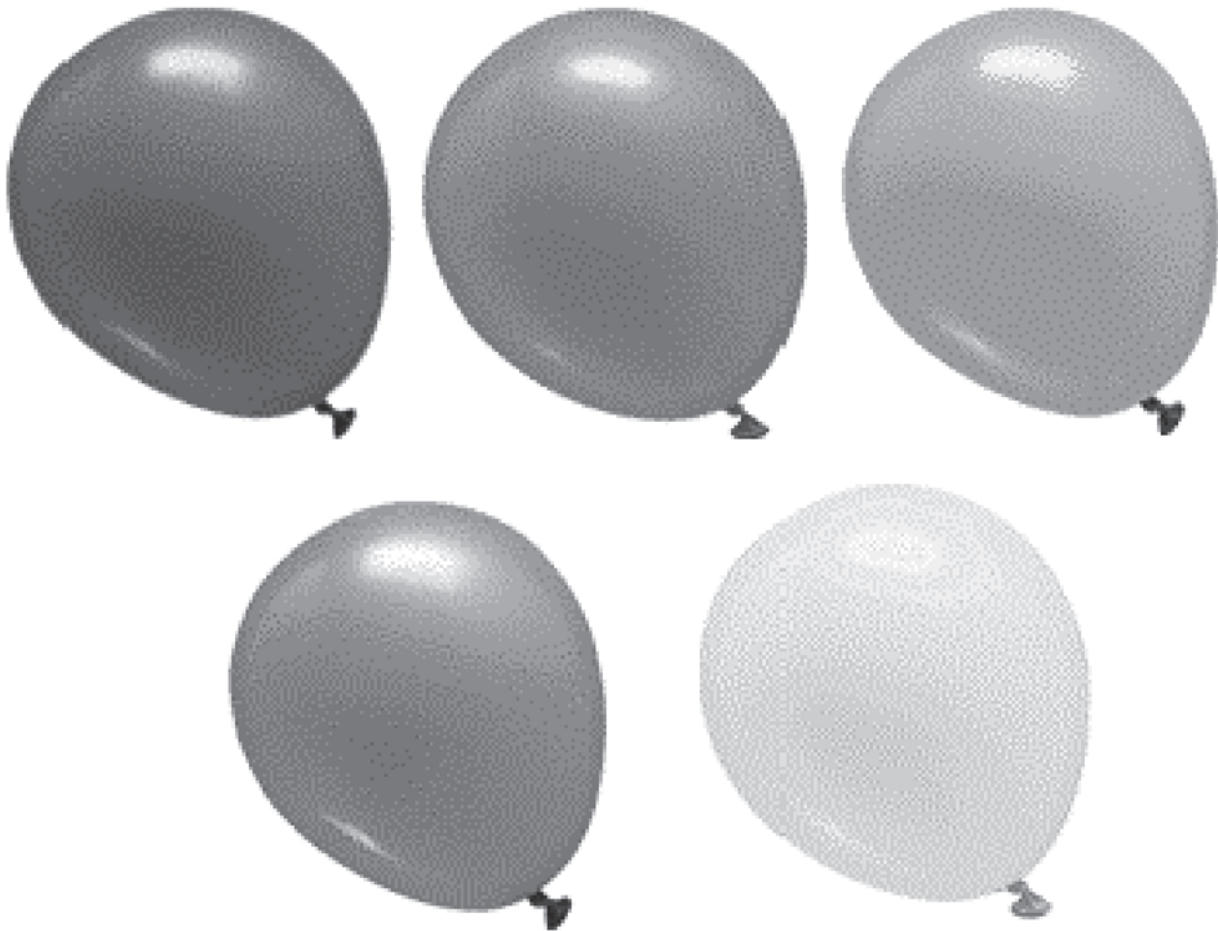

Nom : _____

Date : _____

D Cad 3, 2007, Ottawa, ON, Ministère de la Défense nationale

Figure 6E-1 Cible-ballon

ACTIVITÉS CHRONOMÉTRÉES

VISER LES POINTS
Objectif : Tirer des plombs sur les points de la cible dans le sens horaire, dans un délai fixé.
Pointage : Un point est accordé pour chaque point noir touché par un plomb dans le délai fixé.
Équipement requis : Obligatoire : <ul style="list-style-type: none">• cible-viser les points (une par cadet); et• chronomètre. L'équipement optionnel pour les tirs se limite à ce qui suit : <ul style="list-style-type: none">• une bretelle de carabine à air comprimé des cadets;• une veste de tir;• un gant de tir; ou• une casquette de tir.
Lignes directrices de l'activité : <ol style="list-style-type: none">1. Donner une cible-viser les points à chaque cadet.2. Demander aux cadets d'écrire leur nom et leur grade sur la cible et de la fixer au cadre de cible.3. Les cadets tireront en se relayant après les commandements donnés par l'O Sécur Tir.4. Les cadets recevront 16 plombs.5. Les cadets tireront un plomb dans les cercles noirs, en sens horaire, sur la cible.6. On suggère pour cette activité un délai fixé de huit minutes.7. Demander aux cadets d'enlever leurs cibles.8. Compter les points pour les cibles d'après la méthode décrite ci-haut.9. Une fois que l'activité est terminée ou si le temps le permet, placer les cibles à l'extérieur pour que les cadets puissent les examiner.10. Remettre les cibles aux cadets. Les actions et les équipements suivants sont interdits : <ul style="list-style-type: none">• Modifications des carabines.• Chargeur de plombs.• Supports utilisés pour la carabine ou l'avant-bras.• Télescope d'observation.• Mires non fournies avec la carabine à air comprimé des cadets.• Encadrement.
Nota : Pour augmenter le niveau de difficulté de cette activité, raccourcir le délai fixé.

CIBLE-VISER LES POINTS

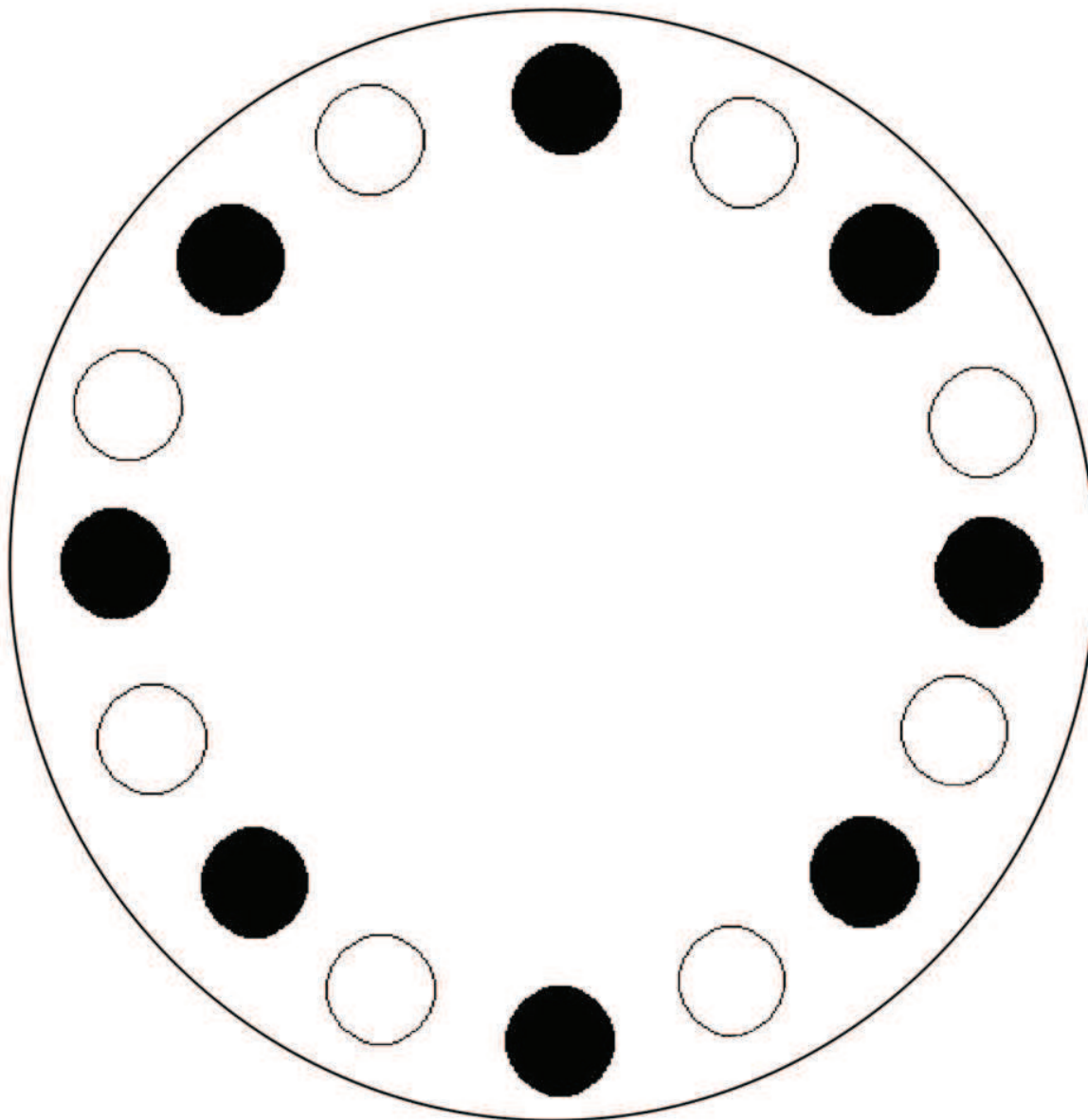

Nom : _____

Date : _____

D Cad 3, 2007, Ottawa, ON, Ministère de la Défense nationale

Figure 6F-1 Cible-viser les points

ACTIVITÉS CHRONOMÉTRÉES

GRILLE POUR LES TIRS DE VITESSE
Objectif : Tirer des plombs dans les cercles de la cible, dans un délai fixé.
Pointage : Un point est accordé pour chaque cercle touché par un plomb dans le délai fixé.
Équipement requis : Obligatoire : <ul style="list-style-type: none">• chargeur de cinq plombs pour carabine à air comprimé des cadets (trois par couloir de tir);• cible-grille de vitesse (une par cadet); et• chronomètre. L'équipement optionnel pour les tirs se limite à ce qui suit : <ul style="list-style-type: none">• une bretelle de carabine à air comprimé des cadets;• une veste de tir;• un gant de tir; ou• une casquette de tir.
Lignes directrices de l'activité : <ol style="list-style-type: none">1. Donner une cible-grille de vitesse à chaque cadet.2. Demander aux cadets d'écrire leur nom et leur grade sur la cible et de la fixer au cadre de cible.3. Les cadets tireront en se relayant après les commandements donnés par l'O Sécur Tir.4. Cinq plombs seront préchargés dans le chargeur de cinq plombs pour carabine à air comprimé des cadets. Chaque cadet utilisera trois chargeurs.5. Les cadets tireront un plomb dans chaque cercle sur la cible.6. On suggère pour cette activité un délai fixé de 15 minutes.7. Demander aux cadets d'enlever leurs cibles.8. Compter les points pour les cibles d'après la méthode décrite ci-haut.9. Une fois que l'activité est terminée ou si le temps le permet, placer les cibles à l'extérieur pour que les cadets puissent les examiner.10. Remettre les cibles aux cadets. Les actions et les équipements suivants sont interdits : <ul style="list-style-type: none">• Modifications des carabines.• Supports utilisés pour la carabine ou l'avant-bras.• Télescope d'observation.• Mires non fournies avec la carabine à air comprimé des cadets.• Encadrement.
Nota : Pour augmenter le niveau de difficulté de cette activité, raccourcir le délai fixé.

GRILLE DE CIBLES POUR LES TIRS DE VITESSE

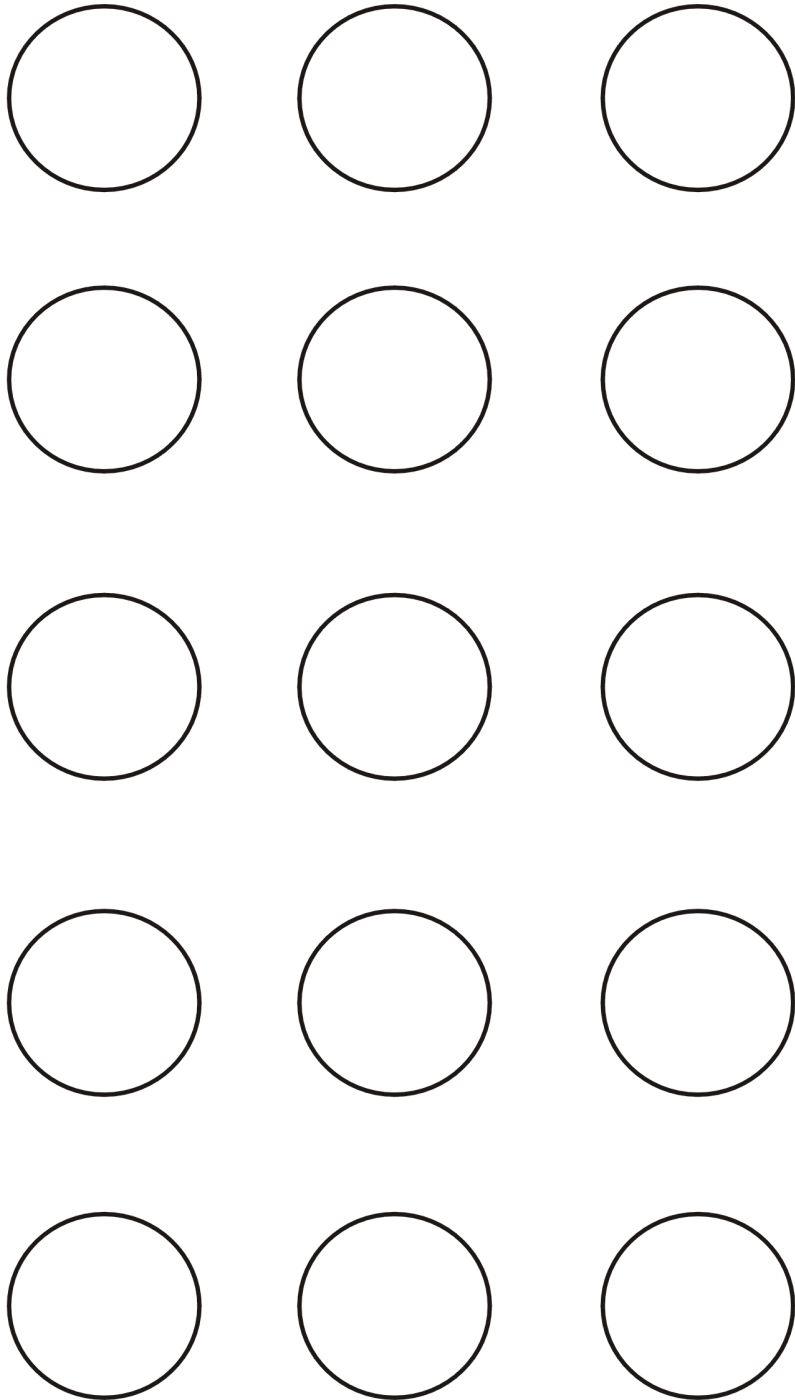

Date : _____

Nom : _____

ACTIVITÉS CHRONOMÉTRÉES

UNE COURSE CONTRE LA MONTRE
Objectif : Tirer des plombs sur les heures désignées (les nombres), dans un délai fixé.
Pointage : Un point est accordé pour chaque heure désignée (nombre) touchée par un plomb dans le délai fixé.
Équipement requis : Obligatoire : <ul style="list-style-type: none">• cible de course contre la montre (une par cadet); et• chronomètre. L'équipement optionnel pour les tirs se limite à ce qui suit : <ul style="list-style-type: none">• une bretelle de carabine à air comprimé des cadets;• une veste de tir;• un gant de tir; ou• une casquette de tir.
Lignes directrices de l'activité : <ol style="list-style-type: none">1. Donner une cible-course contre la montre à chaque cadet.2. Demander aux cadets d'écrire leur nom et leur grade sur la cible et de la fixer au cadre de cible.3. Les cadets tireront en se relayant après les commandements donnés par l'O Sécur Tir.4. Les cadets recevront six plombs.5. L'O Sécur Tir appelle six heures (nombres), soit une heure par période de cinq secondes, pour une horloge de 24 heures.6. Les cadets doivent tirer un plomb pour chaque heure (nombre) appelée par l'O Sécur Tir (p. ex., si 13 heures est appelé, le cadet doit tirer sur le 1 de la face de l'horloge).7. Demander aux cadets d'enlever leurs cibles.8. Effectuer le comptage en accordant un point par nombre correct touché sur la cible.9. Une fois que l'activité est terminée ou si le temps le permet, placer les cibles à l'extérieur pour que les cadets puissent les examiner.10. Remettre les cibles aux cadets. Les actions et les équipements suivants sont interdits : <ul style="list-style-type: none">• Modifications des carabines.• Supports utilisés pour la carabine ou l'avant-bras.• Télescope d'observation.• Mires non fournies avec la carabine à air comprimé des cadets.• Encadrement.
Nota : Pour augmenter le niveau de difficulté de cette activité, raccourcir le délai fixé.

CIBLE DE COURSE CONTRE LA MONTRE

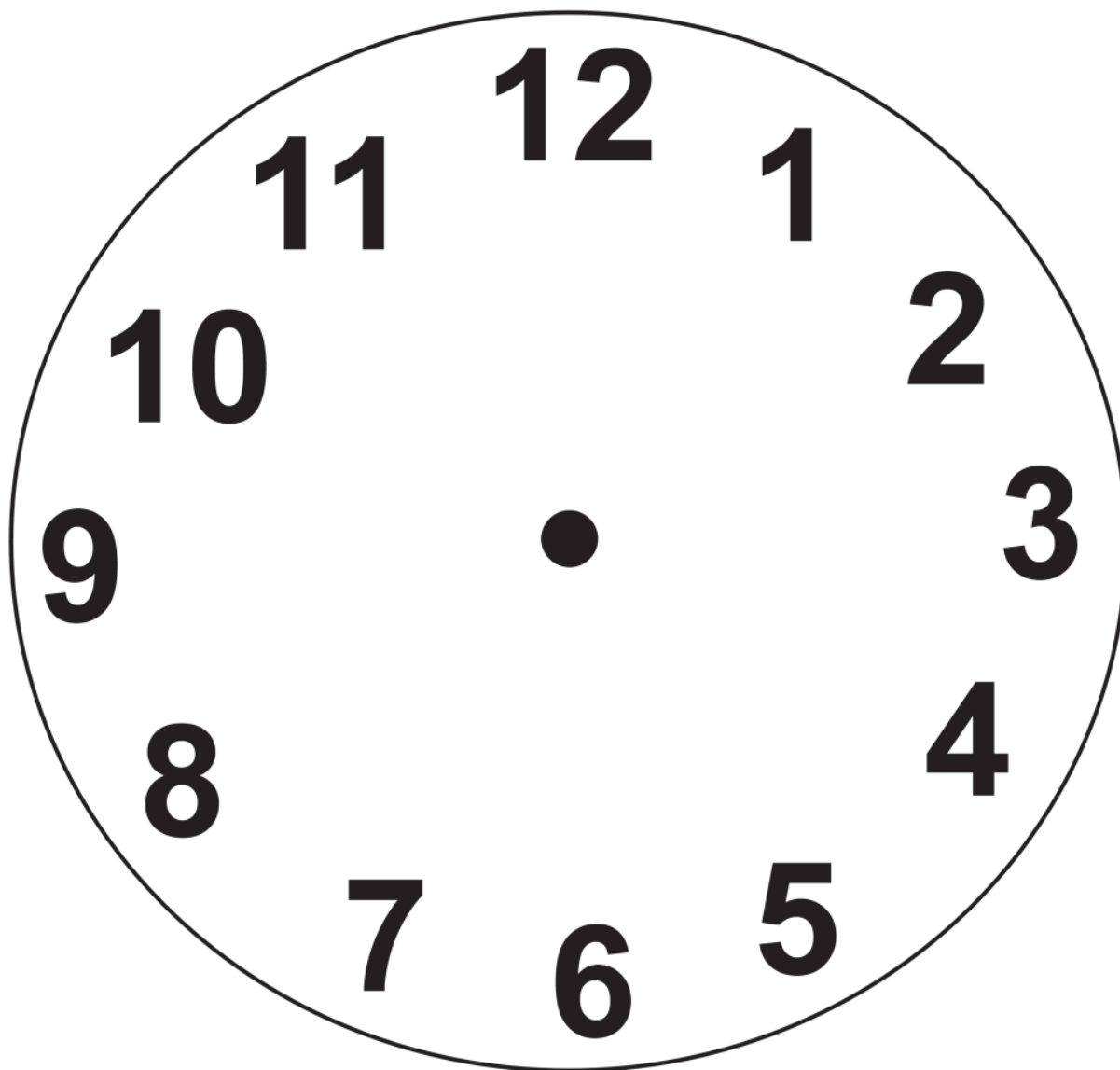

Nom : _____

Date : _____

D Cad 3, 2007, Ottawa, ON, Ministère de la Défense nationale

Figure 6H-1 Cible-horloge

ACTIVITÉS COMPÉTITIVES

COMPÉTITION DE TIR DE PRÉCISION AVEC LE CORPS OU L'ESCADRON DE CADETS

Objectif : Donner aux cadets l'occasion de compétitionner à l'extérieur du corps ou l'escadron de cadets.

Pointage : Des points seront attribués aux cibles conformément à l'A-CR-CCP-177/PT-002, de la façon suivante :

- Chaque cible vaut un pointage possible maximal de 100 points (10 schémas d'une valeur de 10 points chacun).
- Tous les trous touchés sont comptés d'après la plus haute valeur du cercle de pointage touché par le trou du plomb.
- Les coups qui atteignent l'extérieur des cercles de pointage reçoivent une valeur de zéro.
- Si le nombre de coups tirés sur la cible est supérieur au nombre accordé, les coups qui ont la valeur la plus élevée seront éliminés jusqu'à ce qu'on arrive au bon nombre de coups sur la cible. Deux points seront soustraits du pointage pour chaque coup tiré dépassant le nombre accordé.
- Si plus d'un coup sont tirés sur un schéma de pointage, seul le nombre de coups accordé peut être tiré sur les autres schémas [p. ex. si deux coups sont tirés sur le premier schéma, un schéma sur la cible demeurera non touché (exempt de coups)]. Si cela se produit plus de deux fois, deux points seront soustraits du pointage pour chaque coup tiré en plus du nombre accordé.

Équipement requis :

Obligatoire : Cibles de compétition CCT2001AR853 du Mouvement des cadets du Canada (deux par cadet).

L'équipement optionnel pour les tirs se limite à ce qui suit :

- une bretelle de carabine à air comprimé des cadets;
- une veste de tir;
- un gant de tir; ou
- une casquette de tir.

Lignes directrices de l'activité :

1. L'activité peut être menée individuellement ou par équipes de quatre.
2. Donner deux cibles de compétition CCT2001AR853 du Mouvement des cadets du Canada à chaque cadet.
3. Demander aux cadets d'écrire leur nom et leur grade sur la cible et de la fixer au cadre de cible.
4. Il sera accordé 30 minutes aux cadets pour tirer 20 plombs (un plomb sur chaque schéma [les plombs de zéro tage sont autorisés]).
5. Une fois que l'activité est terminée ou si le temps le permet, placer les cibles à l'extérieur pour que les cadets puissent les examiner.
6. Après cet examen, toutes les cibles seront ramassées par l'O Sécur Tir qui enregistrera les résultats.
7. Remettre les cibles aux cadets.

Les actions et les équipements suivants sont interdits :

- Tirs croisés.
- Modifications des carabines.
- Supports utilisés pour la carabine ou l'avant-bras.

COMPÉTITION DE TIR DE PRÉCISION AVEC LE CORPS OU L'ESCADRON DE CADETS

- Télescope d'observation.
- Mires non fournies avec la carabine à air comprimé des cadets.

ACTIVITÉS COMPÉTITIVES

LANCEMENT LUNAIRE

Objectif : Donner aux cadets l'occasion de compétitionner à l'extérieur du corps ou l'escadron de cadets.

Pointage : La distance moyenne entre la terre et la lune est de 384 400 km. Toutes les cibles des activités de tir de précision menées au cours de l'année d'instruction seront additionnées pour atteindre une distance déterminée à partir de la terre et obtenir un poste dans l'équipage de la navette spatiale. Les quatre niveaux de pointage ou postes doivent respecter les normes suivantes :

1. Commandant de mission : Un pointage de 100 ou plus : 384 400 km de la terre, atterrissage lunaire!
2. Spécialiste de mission : un pointage minimal de 75 : 288 300 km de la terre.
3. Ingénieur en chef : un pointage minimal de 50 : 192 200 km de la terre.
4. Agent scientifique : un pointage minimal de 25 : 96 100 km de la terre, lancement lunaire!

Équipement requis :

Obligatoire : Toutes les cibles utilisées pour les activités de tir de précision au cours de l'année d'instruction.

Lignes directrices de l'activité :

1. Additionner les pointages des cibles utilisées par chaque cadet au cours de l'année d'instruction.
2. Utiliser la méthode de pointage décrite plus haut pour attribuer les niveaux ou les postes atteints par les cadets dans l'équipage de la navette spatiale.

- Nota :**
1. Si cette activité est menée, il faut tenir un registre des pointages des cadets obtenus au cours des activités de tir de précision.
 2. Cette activité peut être répartie sur plusieurs années d'instruction.
 3. Le certificat qui se trouve dans cette annexe peut être remis aux cadets qui atteignent les niveaux ou les postes correspondants au cours de cette activité.



Ceci certifie que

a atteint le niveau de

au cours de



l'activité de tir de précision de lancement lunaire

Date

Officier de sécurité du champ de tir